

 **TOYOTA**
ขับเคลื่อนความสุข

VIOS

ALL IS POSSIBLE

 **TOYOTA**

TOYOTA MOTOR THAILAND CO.,LTD.
B03200T-18061
www.toyota.co.th

VIOS



ALL IS POSSIBLE

ทุกสิ่งสามารถ ทุกทางเป็นไปได้

วีอออสใหม่

ดีไซน์พรีเมียมเหนือระดับ
พร้อมสมรรถนะที่เหนือกว่า
ให้คุณทำทุกสิ่งได้ตามใจ
ตอบโจทย์การใช้ชีวิต
ได้อย่างที่ต้องการ

ALL AROUND
STYLING
IS POSSIBLE



EXTERIOR



ข้อมูลเบื้องต้นตัวรถ



ชุดไฟหน้าแบบโปรเจกเตอร์มัลติ
พร้อม LED Light Guide
ที่สุดแห่งดีไซน์ สะท้อนความเหนือระดับ



กระจหน้าดีไซน์ใหม่ สีทาคา เมทัลลิก
โดดเด่น หล่อลื่นทุกมุมมอง



ไฟส่องสว่างเวลากลางวัน
Daytime Running Light แบบ LED
และไฟตัดหมอกหน้า
เพิ่มความปลอดภัย ทัศนวิสัยชัดเจน

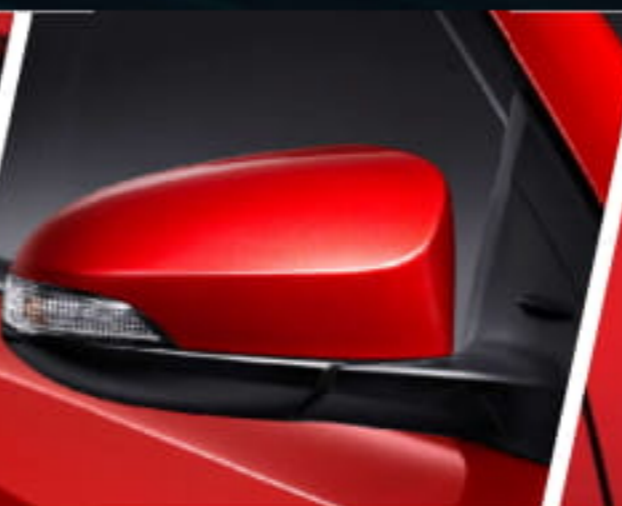

กระจกมองข้างพร้อมไฟเลี้ยว
ปรับและพับเก็บด้วยไฟฟ้า
เหนือกว่าด้วยดีไซน์ เพิ่มความ
สะดวกสบายยิ่งขึ้น



มือจับประตูโครเมียม
ดีไซน์สวยหรู ดูดีมีระดับ



ล้ออัลลอยขนาด 16 นิ้ว
พร้อมยางขนาดกว้าง 195/50 R16
โอบเอี้ยวถึงใจ ดีไซน์สปอร์ต



คิ้วฝากระโปรงท้าย
ตกแต่งด้วยแถบโครเมียม
เพิ่มเสน่ห์ดีไซน์หรูหรา



ไฟท้ายแบบ LED ดีไซน์ใหม่
สะกดสายตา ท้าทายให้อายากครอบครอง

ALL COMFORT IS POSSIBLE



INTERIOR

สะท้อนไลฟ์สไตล์สุดพรีเมียม
ภายในดีไซน์พิเศษ โทนสีดำสลิมแดง
พร้อมเบาะหนังสปอร์ตหรู

รุ่น 1.5S



ข้อมูลเบื้องต้น

คอนโซลหน้าดีไซน์สปอร์ตตกแต่งสีแดง
โดดเด่นยิ่งกว่าที่เคย

ระบบสตาร์ทอัจฉริยะ (Push Start)
สตาร์ทเครื่องยนต์ด้วยปุ่มเพียงปลายนิ้วสัมผัส
ง่ายและสะดวกสบาย รองรับไลฟ์สไตล์ที่เหนือระดับ

ระบบเปิดประตูอัจฉริยะ Smart Entry
เหนือกว่าด้วยระบบควบคุมการล็อก-ปลดล็อกประตู
และกักเก็บสัมภาระท้ายรถ

พวงมาลัยหุ้มหนัง ตกแต่งด้วยแถบเบาะใบแมสลิค
พร้อมสวิตช์ควบคุมเครื่องเสียง
คอนโทรลง่ายเพื่อความเพลิดเพลินอย่างที่ต้องการ

มาตรวัดดีไซน์สปอร์ต
พร้อมสัญลักษณ์ ECO แสดงผลเมื่อขับขี่แบบประหยัด
ทุกมุมมองสะท้อนความโดดเด่น

จอแสดงข้อมูลการขับขี่ MID (Multi Information Display)
แสดงข้อมูลในการขับขี่ 1. ระยะทางรวม 2. Trip A 3. Trip B
4. ระยะที่นับได้จากน้ำมันที่เหลืออยู่ 5. อัตราการใช้น้ำมันเฉลี่ย
6. อัตราการใช้น้ำมันในขณะนั้น 7. ความเร็วเฉลี่ย

เครื่องเล่นวิทยุ/ DVD/ CD/ MP3/ MP4/ WMA
หน้าจอสัมผัสขนาด 7 นิ้ว พร้อมระบบเชื่อมต่อแบบไร้สาย
Bluetooth และช่องต่อ USB
เพลิดเพลินกับการเดินทางได้อย่างสมบูรณ์แบบ

ระบบปรับอากาศอัตโนมัติ พร้อมจอแสดงผลแบบ LCD
เลือกปรับอุณหภูมิได้อย่างเหมาะสม

หัวท้ายและฐานท้ายรถ ตกแต่งเบาะใบแมสลิค
หรูหราอย่างมีระดับ ให้ความรู้สึกที่แตกต่าง

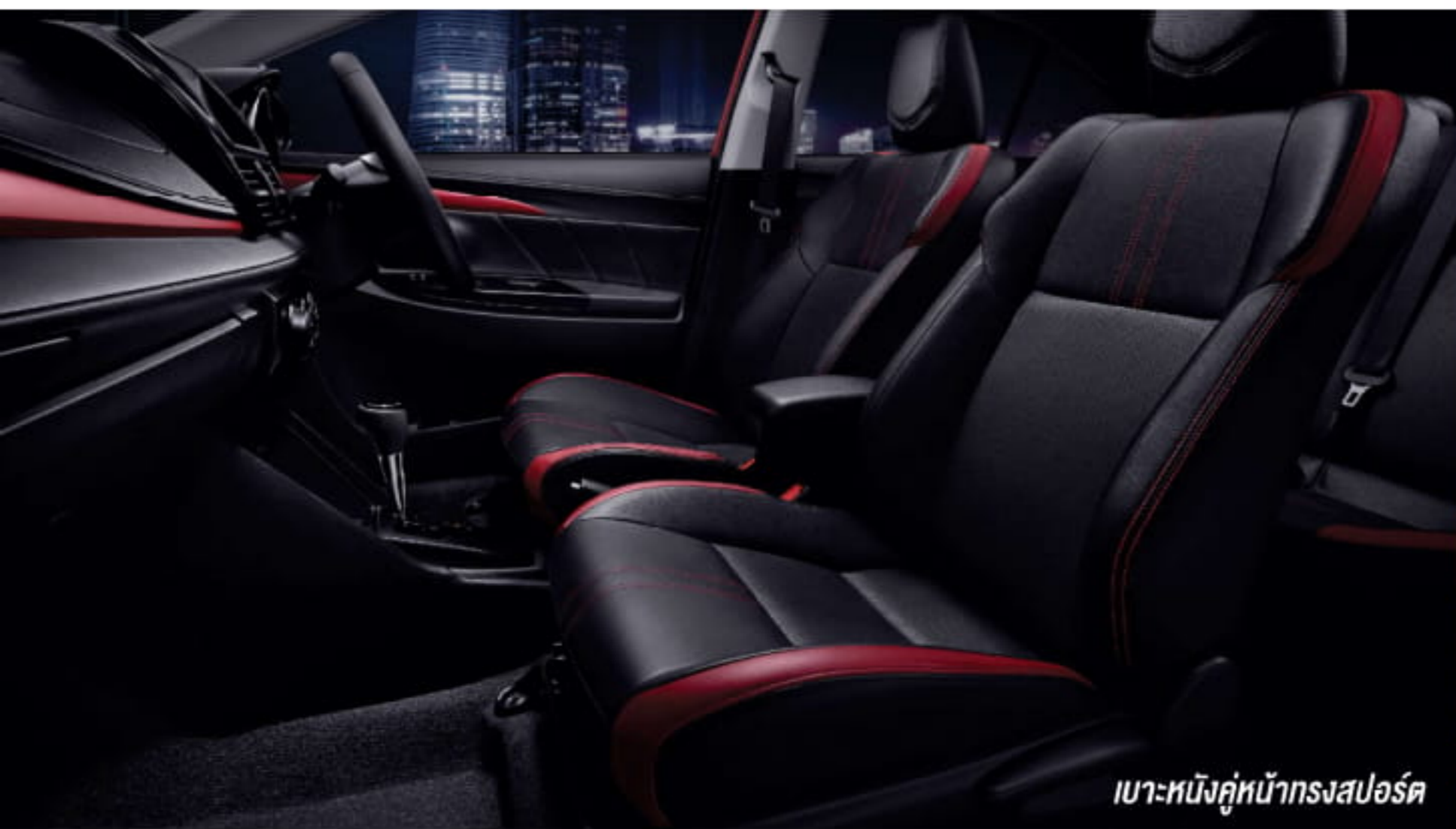

เบาะหนังคู่หน้าทรงสปอร์ต

ALL
DRIVING
IS POSSIBLE



แผงบังแดดคู่หน้า พร้อมกระจกแต่งหน้าแบบมีฝาปิด เพื่อการใช้งานที่ลงตัว



ไฟฟ้าแขนงที่ด้านหน้า ใช้งานง่าย ส่องสว่างสบายตา



ที่วางแก้วคอนโซลด้านหน้าตำแหน่งจับ และผู้โดยสารด้านหน้า ให้ทุกการเดินทางสะดวกสบายกว่าเดิม



ช่องเก็บของอเนกประสงค์ด้านผู้โดยสารด้านหน้าแยกเป็นสัดส่วน เพื่อการจัดเก็บที่หลากหลาย



ห้องโดยสารกว้างขวาง ดีไซน์สปอร์ตหรู โดดเด่นเหนือระดับ

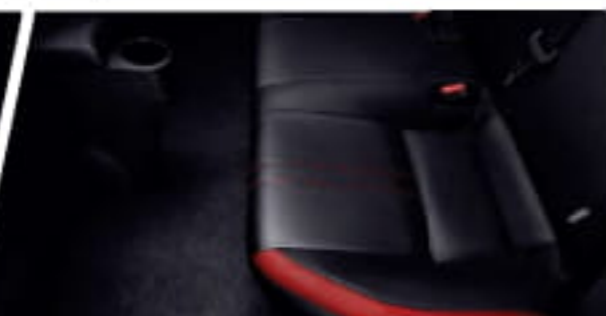

พื้นที่ห้องโดยสารด้านหลังแบบเรียบเท้า-ออกง่ายดาย นั่งสบายตลอดการเดินทาง



กระจกไฟฟ้าพร้อมระบบป้องกันการเป็นฝ้าบนชั้น ช่วยลดอุณหภูมิห้องโดยสาร ลดเสียงรบกวนได้มากกว่า



กระจกบังลมหน้าแบบ Acoustic Glass ให้ทุกการขับขี่สบายใจ ลดเสียงรบกวนได้มากกว่า



ห้องเก็บสัมภาระท้ายรถ ดีไซน์กว้างและลึก ช่วยให้จัดเก็บสัมภาระได้อย่างอเนกประสงค์



เครื่องยนต์ 2NR-FBE DUAL VVT-i DOHC
 เครื่องยนต์ 1,500 ซีซี ระบบวาล์วอัจฉริยะ 4 สูบ 16 วาล์ว กำลังสูงสุด 79 กิโลวัตต์ (108 แรงม้า) ที่ 6,000 รอบต่อนาที แรงบิด 140 นิวตัน-เมตร (14.3 กก.-เมตร) ที่ 4,200 รอบต่อนาที
 ดอนสนองทุกการขับขี่ได้แรงเต็มสมรรถนะ รองรับการใช้แก๊สเชื้อเพลิง E85 ทุกรุ่น

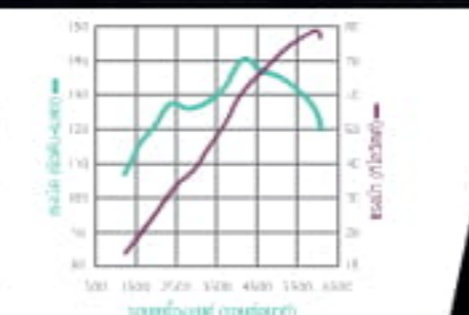

PERFORMANCE



เกียร์อัตโนมัติ CVT 7 สปีด พร้อม Sequential Shift ให้ทุกการขับขี่ราบรื่นและนุ่มนวลกว่าเดิม



พวงมาลัยพาวเวอร์ไฟฟ้า EPS (Electric Power Steering) ควบคุมด้วยระบบไฟฟ้า มีการทำงานที่แม่นยำ โดยปรับเปลี่ยนน้ำหนักของพวงมาลัยอัตโนมัติตามระดับความเร็วของการขับขี่ในขณะนั้น ทำให้ควบคุมพวงมาลัยได้ง่ายยิ่งขึ้น



ระบบช่วงล่างที่นุ่มนวลและมั่นคง ระบบกันสะเทือนหน้าอิสระแบบแมคเฟอร์สันสตรีก พร้อมเหล็กกันโคลงด้านหลังแบบทอร์ชันบาร์และคอสส์สปริง พร้อมเหล็กกันโคลงเชิงตรง ให้การทรงตัวที่เสถียรภาพในทุกสภาพถนนและทุกสถานการณ์ของการขับขี่



ออกแบบตามหลักอากาศพลศาสตร์ (Aerodynamic) ด้วยการใช้หลังคาแบบ Catamaran ช่องลมประตูประ-ของลม พร้อมทั้งพื้นที่ถูกคิดค้นบริเวณประตู-ของข้างและไฟหลัง ส่งผลให้อัตราการประ-หยัดน้ำมันและการทรงตัวดีขึ้น โฉมเฉี่ยวได้เหนือใคร มันจึงได้ทุกสิ่งทุกอย่าง

ALL PROTECTION IS POSSIBLE

ACTIVE SAFETY

กุญแจป้องกันการโจรกรรม Immobilizer
ป้องกันกุญแจเลียนแบบไม่ให้สามารถสตาร์ทเครื่องยนต์ได้
หากรหัสของกุญแจและเครื่องยนต์ไม่ตรงกัน
ระบบป้องกันการโจรกรรม (Theft Deterrent System)
ส่งสัญญาณเสียงเตือนภัยเมื่อมีการบุกรุก



กล้องมองหลังและสัญญาณกะระยะถอยหลัง เพิ่มความปลอดภัย บั่นใจทุกครั้งเมื่อถอยจอด

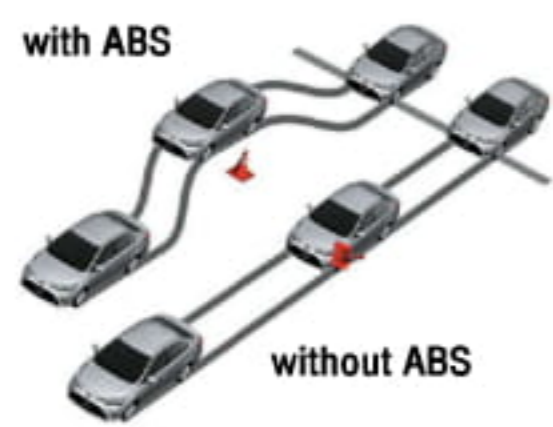

ดิสก์เบรก หยุดรถอย่างมั่นใจมากขึ้นด้วย
ดิสก์เบรก 4 ล้อ พร้อมช่องระบายความร้อน
คู่หน้า ช่วยป้องกันความร้อนสะสม
ขณะเบรกอย่างต่อเนื่องเป็นเวลานาน

ระบบเบรก ABS (Anti-lock Braking System)
ป้องกันล้อล็อก เมื่อเบรกอย่างกะทันหัน ทำให้
สามารถควบคุมรถได้ในสถานการณ์คับขัน

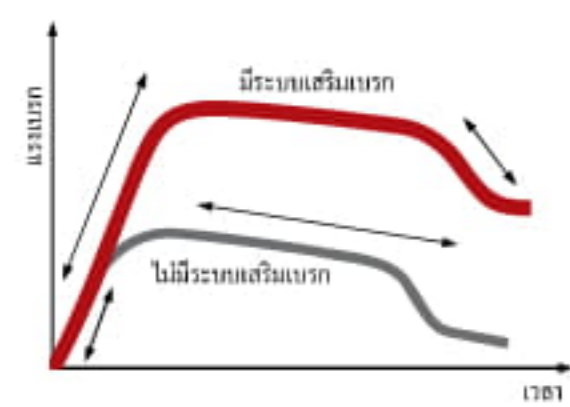

ระบบเสริมแรงเบรก BA (Brake Assist)
ในกรณีเบรกแบบกะทันหัน ระบบ BA
จะช่วยให้เพิ่มแรงเบรกให้มากขึ้น
เพื่อให้รถหยุดในระยะที่สั้นกว่า

ระบบกระจายแรงเบรก EBD (Electronic Brake-force Distribution)
ช่วยกระจายแรงเบรกในแต่ละล้อให้ทำงานอย่างสมดุล โดยกระจายแรงเบรก
สำหรับล้อหน้า-หลัง เพื่อป้องกันอาการท้ายสะบัดในกรณีที่มีการบรรทุกสัมภาระ
หรือผู้โดยสารหลังมาก และกระจายแรงเบรกสำหรับล้อซ้าย-ขวาในขณะเข้าโค้ง
เพื่อให้ควบคุมได้ดีแม้เบรกในขณะเข้าโค้ง



ระบบควบคุมการทรงตัว VSC (Vehicle Stability Control)
ควบคุมรถให้ทรงตัวอย่างมั่นคงแม้ในทางโค้งหรือบน
ถนนที่เปียกชื้น โดยระบบ VSC จะสั่งการให้เครื่องยนต์
ลดความเร็วอัตโนมัติ และเพิ่มแรงดันน้ำมันเบรกไปยังล้อ
ที่ลื่นไถล เพื่อดึงรถกลับเข้าสู่สมดุล

ระบบป้องกันล้อหมุนฟรี TRC (Traction Control)
ที่ควบคุมและป้องกันอาการล้อหมุนฟรีซึ่งเป็นสาเหตุทำให้
รถลื่นไถลเสียการทรงตัว

PASSIVE SAFETY



โครงสร้างตัวถังถึงภัย GOA
ที่ให้ความปลอดภัยมาตรฐานระดับโลก ด้วยโครงสร้าง
ที่แข็งแรง ช่วยเพิ่มประสิทธิภาพการดูดซับแรงกระแทก
จากการชน ด้วยการกระจายแรงสู่ตัวถัง พร้อมคานนิรภัย
ด้านหน้าและด้านข้าง

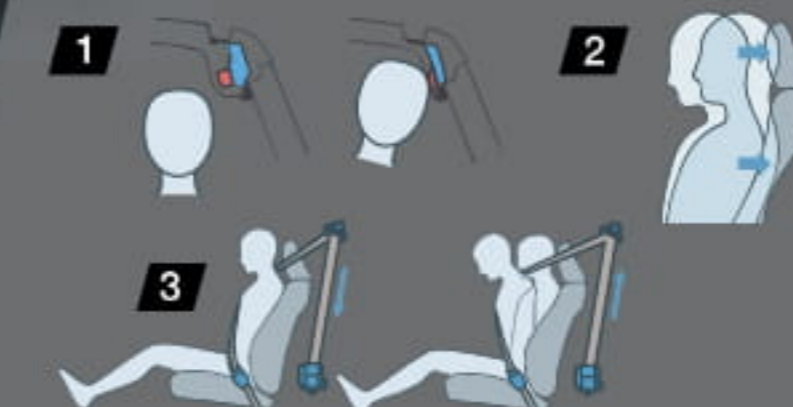

1. การออกแบบเพื่อลดแรงกระแทกศีรษะด้านข้าง
ออกแบบเพื่อช่วยลดแรงกระแทกศีรษะของผู้ขับขี่และผู้โดยสาร
2. เบาะนั่งคู่หน้าแบบ WIL เพื่อลดการบาดเจ็บของกระดูก
ต้นคอเมื่อเกิดการชนจากด้านหลัง
3. เข็มขัดนิรภัยคู่หน้าพร้อมระบบกลไกดึงกลับและผ่อนแรง
ดึงอัตโนมัติ ช่วยรับร่างกายผู้ขับขี่และผู้โดยสารให้แนบกับ
เบาะเมื่อเกิดการชน ป้องกันการบาดเจ็บจากแรงกระแทก



ถุงลมเสริมความปลอดภัยคู่หน้า SRS
ปกป้องทั้งผู้ขับขี่และผู้โดยสาร ช่วยลดการบาดเจ็บ
ของศีรษะและหน้าอกจากแรงปะทะ ซึ่งเกิดจากการชน
ด้านหน้า ช่วยให้ผู้ขับขี่และผู้โดยสารมั่นใจ ไร้กังวล



VIOS
GENUINE Accessories

EXTERIOR



แผงบังแดดข้าง
Side Visor



คีอโครเมียมตกแต่งด้านข้าง
Side Chrome Moulding



กรอบป้ายทะเบียน (แบบลายโตโยต้า)
License Plate Frame (Toyota Styling)



กล่องเขนขอบประตู-ส่งท้ายรถ (2 กล่อง)
Sky Box (2 Boxes)



ถาดใส่ของท้ายรถ
Luggage Tray



สัฟฟพลาสตเนส
Stainless Scuff Plate



สัฟฟพลา
Scuff Plate

INTERIOR

ELECTRIC



ชุดไฟตัดหมอก แอลอีดี LED Fog Lamp Set
(สำหรับรุ่น E, G, S กระทั่งหน้าจะเป็นสีเทาเข้มกลีง)



ชุดไฟตัดหมอก แอลอีดี LED Fog Lamp Set
(สำหรับรุ่น J กระทั่งหน้าจะเป็นสีดำ)



สัญญาณเตือนกระ-ยะท้ายรถ (สีแดง, สีขาว, สีเงิน, สีเทา, สีดำ, สีน้ำตาล)
Back Sensor
(Red, Super White, Silver, Gray, Attitude Black, Quartz Brown)



เครื่องเล่นวีดีโอไฟทเชนเน็ท
พร้อมระบบนำทาง (หน้าจอ 7 นิ้ว)
DVD Infotainment AVN 7"



เครื่องเล่นวีดีโอบนมาตรฐาน
(หน้าจอ 6.8 นิ้ว)
DVD Basic AVX 6.8"



กล้องมองหลัง
Back Camera



ชุดสัญญาณแตร
Premium Horn



Air Motion Technology
ช่องลมปรับระดับบน
มีลมเย็นและลม
อุ่น

GOOD DESIGN AWARD 2016

เบาะ-รองหลังเพื่อสุขภาพ (สีดำ, สีครีม)
Air Lumbar To Go (Black, Beige)



ชุดอุปกรณ์บีบลมยาง (แบบดิจิทัล)
12V Air Compressor (Digital)

UTILITY

**MODEL
LINE-UP**

1.5S



เบาะหนังสีดำ

1.5G



เบาะผ้าสีดำ

1.5E



เบาะผ้าสีดำ

1.5J



เบาะผ้าสีดำ

อุปกรณ์ตกแต่งแท้โตโยต้ารับประกันสูงสุด 3 ปี หรือ 100,000 กม.
(โปรดศึกษารายละเอียดจากคู่มือการรับประกันคุณภาพ และการบำรุงรักษารถยนต์)

ติดต่อสอบถามได้ที่ผู้แทนจำหน่ายโตโยต้าใกล้บ้านท่าน
ดูรายละเอียดเพิ่มเติมได้ที่ www.toyota.co.th/accessories/

SPECIFICATIONS

รุ่น	S		G		E		J	
ขนาดภายนอก								
มิติภายนอก	ยาว	มม.			4,420			
	กว้าง	มม.			1,700			
	สูง	มม.			1,475			
ความยาวช่วงล้อ	มม.				2,550			
ความกว้างช่วงล้อ	หน้า/หลัง	มม.	1,455/1,445		1,470/1,460			
ระยะห่างจากพื้น	มม.				145			
รัศมีวงล้อมคอบล้อ	ม.		5.7		5.1			
ความจุถังน้ำมัน	ลิตร				42			
เครื่องยนต์								
รุ่น/แบบ	2NR-FBE/4 สูบ เทอร์โบ DOHC 16 วาล์ว Dual VVT-i							
ประสิทธิภาพสูงสุด	ซีซี				1,496			
ความกว้างเครื่องยนต์ x ระบาย	มม.				72.5 x 90.6			
อัตราส่วนกำลังอัด					11.5 : 1			
แรงม้าสูงสุด EEC net ที่ความเร็ว/รอบต่อนาที					79 (108 PS)/6,000			
แรงบิดสูงสุด EEC net ที่ความเร็ว/รอบต่อนาที					140 (14.3 กก.-เมตร)/4,200			
ระบบจ่ายน้ำมัน	หัวฉีดอิเล็กทรอนิกส์ EFI							
รองรับการเพิ่มน้ำมันเชื้อเพลิง E85	○		○		○		○	
ระบบขับเคลื่อนและระบบเกียร์								
ระบบส่งกำลัง	แบบ	อัตโนมัติ CVT 7 สปีด พร้อม Sequential Shift						
	Shift lock	○		○		○		○
อัตราทดเกียร์	อัตราทดเกียร์	2.480 - 0.396						
	เกียร์ กอຍหສິງ	2.604 - 1.680						
อัตราทดเฟืองท้าย	4.761							
ระบบกันสะเทือน	หน้า	แมคเฟอร์สันสตรัท พร้อมเส้ลลิกที่บัคคอง						
	หลัง	ทอร์ชั่นบาร์ แลคอกซ์สยี่งพร้อมเส้ลลิกที่บัคคอง						
ระบบเบรก	หน้า/หลัง	ดิสก์/ดิสก์		ดิสก์/ดรัม				
ยาง	195/50 R16				185/60 R15			
ล้อ	อัลลอย 16 นิ้ว		อัลลอย 15 นิ้ว		พลาสติค 15 นิ้ว			
อุปกรณ์ภายนอก								
ไฟหน้า	โคมไฟหน้าแบบ LED พร้อมด้วย LED light guide				บัลบ์ฮาโลเจน			
กระจังหน้า	สีดำ				เมทัลลิก		สีดำ	
ไฟท้ายแบบ LED	○		○		○		○	
คิ้วพากรองท้าย	โครเมียม				สีเดียวกับตัวรถ			
ที่ติดน้ำฝน	แบบหนังเวลาแลบสีเดียวกับตัวรถ				แบบธรรมดา			
กระจกมองข้างสีเดียวกับตัวรถ	ปรับเลี้ยวด้วยไฟฟ้า พร้อมไฟเลี้ยว							
มือจับประตูด้านนอก	โครเมียม				สีเดียวกับตัวรถ			
กระจกบังลมหน้าแบบกันเสียงรบกวน (Acoustic Glass)	○		○		-		-	
อุปกรณ์ภายใน								
วัสดุตกแต่งพวงมาลัยและเกียร์	สีดง				สีไล่ทาด		สีดำ	
วัสดุตกแต่งพวงมาลัยและเกียร์ไฟฟ้า	เฉยไมเบสิค		สีไล่ทาด				สีดำ	

DIMENSIONS

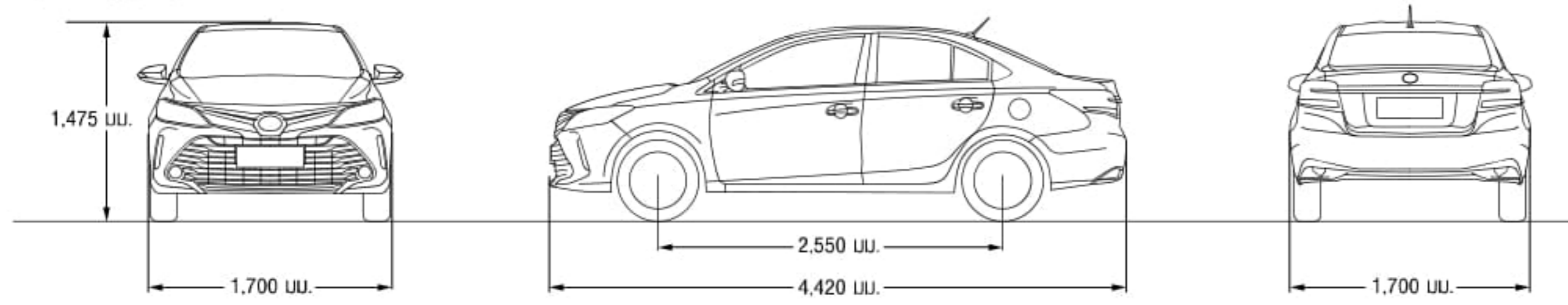

COLOR CHART



รุ่น	S		G		E		J	
อุปกรณ์ภายใน								
วัสดุตกแต่งพวงมาลัย	เฉยไมเบสิค				ยูริบม			
วัสดุตกแต่งพวงมาลัยไฟฟ้า	เฉยไมเบสิค				เมทัลลิก			
วัสดุตกแต่งพวงมาลัย	เมทัลลิก				เมทัลลิก			
เบาะนั่งผู้โดยสาร	○		-		-		-	
พวงมาลัยพวงมาลัยไฟฟ้า EPS ปรบสูง - ต่ำ	ปุ่มปรับด้วยมือ				ยูริบม		ยูริบม	
กระจกหน้าต่างไฟฟ้า พร้อมระบบป้องกันความร้อนด้านคนขับ	○		○		○		○	
คอนโซลกลางพร้อมกล่องเก็บของ	○		○		○		○	
กระจังหน้าสีเบาะนั่งด้านหน้า	คนขับ + ผู้โดยสาร						ผู้โดยสาร	
เบาะนั่งด้านคนขับปรับระดับสูง - ต่ำ	○		○		○		○	
พวงมาลัยพวงมาลัยไฟฟ้า พร้อมกระจกมองหน้า	คนขับ + ผู้โดยสาร				คนขับ		-	
มือจับประตูด้านนอก	เมทัลลิก		โครเมียม		สีดำ			
มาตรฐานและอุปกรณ์อำนวยความสะดวก								
ระบบ Smart Entry เล: Push Start	○		-		-		-	
มาตรวัดแบบ Analog	แบบ Sport		○		○		○	
จอแสดงผลข้อมูลการขับขี่ (MID)	○		○		-		-	
ไฟแสดงการแจ้งเตือนประหยัด (Eco Meter)	○		○		○		○	
ระบบปรับอากาศอัตโนมัติ	○		○		-		-	
กุญแจรีโมท	○		○		○		○	
เครื่องเสียง	3 ธิง DVD/CD/MP3/MP4/WMA หน้จอสี 7 ธิง				3 ธิง AM/FM/CD/MP3/WMA			
	ระบบเชื่อมต่อโทรศัพท์แบบไร้สาย (Bluetooth)				ช่องเชื่อมต่อ AUX			
ช่องเชื่อมต่อ USB	○		○		○		○	
จำนวนลำโพง			4 ลำโพง				2 ลำโพง	
สวิตควบคุมเครื่องเสียงพวงมาลัย	○		○		-		-	
ระบบส่องสว่างภายในห้องโดยสารอัตโนมัติ	○		○		○		○	
ระบบความปลอดภัย								
ไฟส่องสว่างเวลากลางวันแบบ LED (LED Daytime Running Lights)	○		○		-		-	
ไฟตัดหมอกหน้า	○		○		○		-	
สัญญาณเบรกมือ	○		○		○		-	
กล่องอะไหล่	○		○		-		-	
ไฟเบรกวงกลม	○		○		○		-	
ระบบเซ็นทรัลล็อก	○		○		○		○	
ระบบลสายพากรองท้าย	○		○		○		○	
ระบบเบรก ABS/EBD ระบบเสริมแรงเบรก BA	○		○		○		○	
ระบบควบคุมการทรงตัว VSC	○		○		○		○	
ระบบป้องกันการลื่นพวงมาลัย TRC	○		○		○		○	
ถุงลมนิรภัยความปลอดภัยผู้ขับขี่ SRS	○		○		○		○	
เข็มขัดนิรภัยผู้โดยสารด้านข้าง					ELR 3 จุด 2 ฝั่ง			
เข็มขัดนิรภัยเบาะหลัง					ELR 3 จุด 3 ฝั่ง			
เบาะนั่งผู้โดยสารแบบ WIL (Whiplash Injury Lessening)	○		○		○		○	
ระบบกันสะเทือน Immobilizer	○		○		○		○	
ระบบเตือนการโจรกรรม TDS (Theft Deterrent System)	○		○		○		-	

บริการกว้างไกลเป็นหนึ่งเดียวทั่วไทย

ด้วยใจเดียวกันที่เชื่อมบริการให้เป็นมาตรฐานหนึ่งเดียว โดยด้วยใจช่วยใจช่วย และศูนย์บริการมาตรฐานถึง 473 แห่งทั่วประเทศ* สู้ทุกทิศทั่วไทย คอยเปิดบริการให้คุณอุ่นใจได้ตลอดการเดินทาง

- บริการไทยเทค ด้วยระบบคอมพิวเตอร์ TOPSERV เก็บบันทึกประวัติของลูกค้าคัดลอกการเข้าใช้บริการ
- ตรวจเช็ครถด้วยระบบคอมพิวเตอร์ใน HI-Tech Area ให้ความแม่นยำสูง
- ครบวงจรซ่อมตัวถังและสีรถยนต์ใน B&P Workshop
- รับประกันคุณภาพสูงสุด 3 ปี หรือ 100,000 กม**

*ข้อมูล ณ เดือนมกราคม 2561 **แล้วแต่ระยะใดถึงก่อน



ข้อมูลเพิ่มเติมบนเว็บไซต์ของเรา



บริษัท โตโยต้า มอเตอร์ ประเทศไทย จำกัด ขอสงวนสิทธิ์ในกรณีเปลี่ยนแปลงรายละเอียด และส่วนประกอบต่างๆ โดยไม่ต้องแจ้งให้ทราบล่วงหน้า โปรดมารายละเอียด และส่วนประกอบอุปกรณ์ต่างๆ ได้จากพื้้นฐานข้อมูลโดยอัตโนมัติ หรือดูจากเว็บไซต์ โทร 0-2386-2000 หรือ โทรฟรีทั่วประเทศ หมายเลขที่ปรึกษาใกล้บ้านคุณ 1800-238-444 โทรบริการลูกค้า 24 ชม. กรุณามารถบริการลูกค้าออนไลน์ที่ www.toyota.co.th กรุณาพิจารณาการดำเนินงานของอุปกรณ์ต่างๆ ของรถให้ถี่ถ้วนโดยละเอียดจากผู้บริการก่อนการดำเนินงาน เพื่อการใช้งานอย่างถูกต้อง และประโยชน์สูงสุดของท่าน ขอสงวนสิทธิ์ในบางโอกาส อาจแตกต่างจากสิ่งพิมพ์เนื่องจาการบูรณาการ